

**Exaustor Banheiro  
EQB160A3**

OBS. FOTO E DESENHOS ILUSTRATIVOS

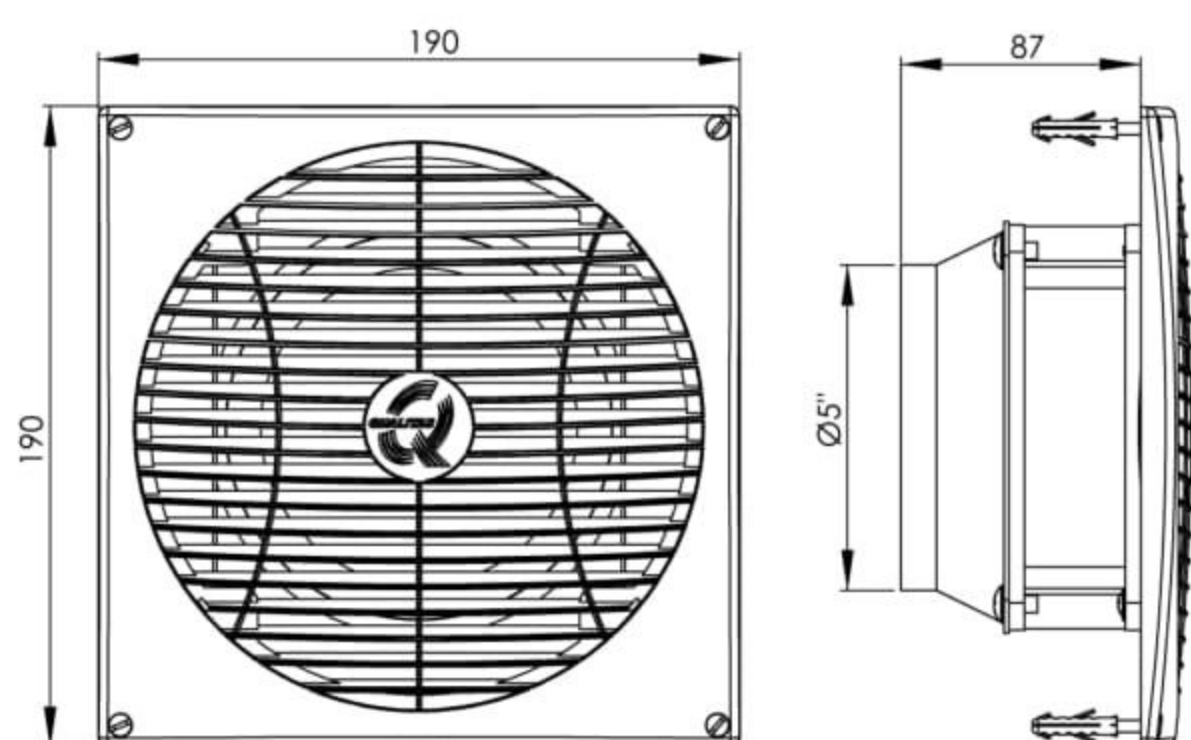

**Características**

Exaustor: EQB160A3  
 Veneziana: Injetada em Poliestireno Alto Impacto  
 Cone adaptador: Poliestireno (Vacuum forming)  
 Temperatura admissível de trabalho:  $-10^{\circ}\text{C}$  a  $+40^{\circ}\text{C}$   
 Potência: 38/33 W  
 Rotação: 3500 rpm  
 Corrente: 0,42/0,23 A  
 Tensão: 127/220 V  
 Ruído: 70 dBA  
 Permite instalação em dutos rígidos e flexíveis  
 Peso aproximado : 1,25 Kg  
 Embalagem : caixa de papelão 195x195x113mm

**CURVA CARACTERÍSTICA**

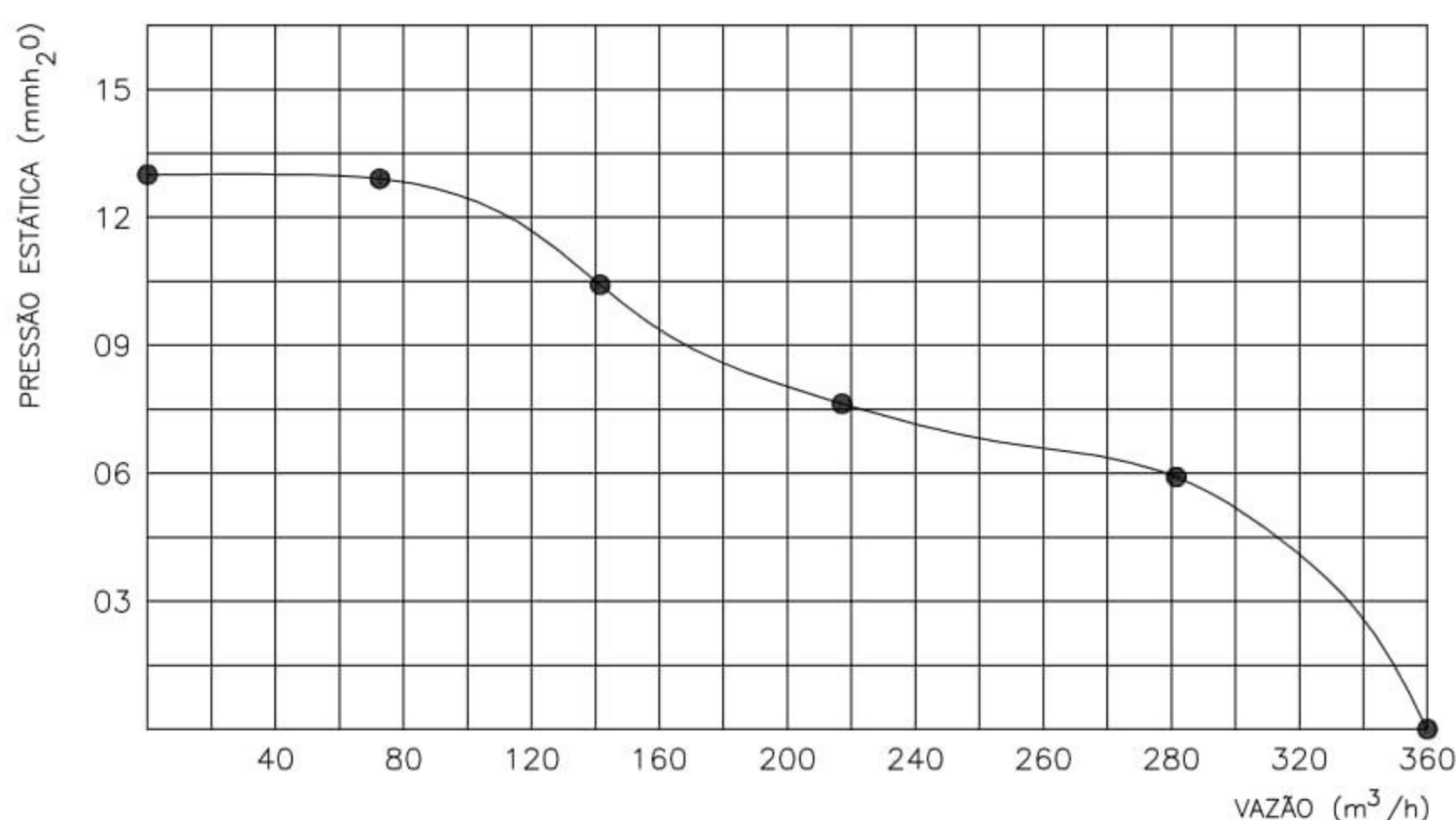

**ESQUEMA DE LIGAÇÃO**

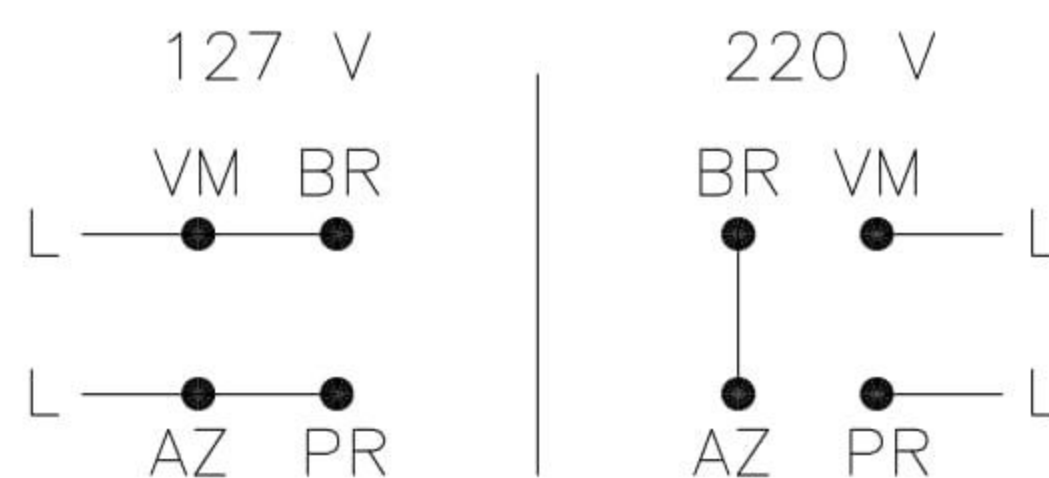

**CÓPIA NÃO CONTROLADA**

Todos os valores registrados neste folheto estão sujeitos a alterações sob critério do fabricante sem prévio aviso.